

# ANTA UNICA BATTENTE - VEGA NIGHT / UNICA HINGED DOOR- VEGA NIGHT



## SCHEDA PRODOTTO / PRODUCT SHEET

COMPONENTI COMPONENTS	SPESS. THICK.	MATERIALI MATERIALS
Pannello: Panel:	2,2 cm	Agglomerato di legno a bassa emissione di formaldeide. Particle wood with low containing of formaldehyde.
Maniglie: Handles:		Integrata su profilo anta. Altezza maniglia 106 cm. Nei moduli a 2 ante l'anta SX viene fornita senza maniglia. Integrated on door's profile. Height of handle 106 cm. In the elements with 2 doors, the left door is furnished without handle.
Cerniere: Hinges:		Cerniere con apertura 110°. Hinges with 110° opening.
Specchio: Mirror:	0,4 cm	sp. 0,4 cm applicato su pannello Nobilitato sp. 1,8 cm (caratteristiche come sopra). th. 0,4 cm applied on melamine panel th. 1,8 cm (characteristics as above).
Finiture anta: Door finishes:		<a href="#">Nobilitato</a> <a href="#">Lacc. Lucido</a> <a href="#">Lacc. Opaco</a> <a href="#">Lacc. Metal</a> <a href="#">Lacc. Gessato</a> <a href="#">Specchio</a>
Finiture profilo: Profile finishes:		Bianco (di serie) <a href="#">Laccato Opaco</a> <a href="#">Laccati Metal</a> Metal Grey (di serie) <a href="#">Laccati Lucido</a>

### SEZIONE ANTA / DOOR SECTION

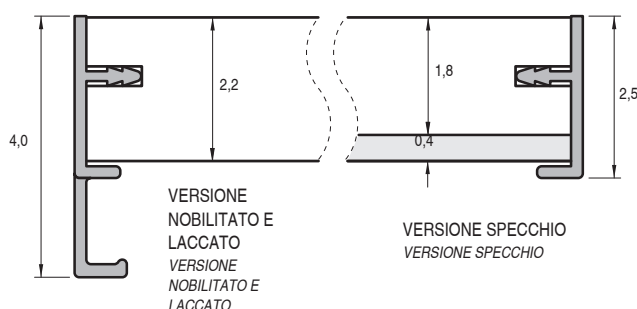

### Modularità / Modularity

#### Moduli / Modules

- 42,2 cm
- 57,2 cm
- 87,2 cm (ante 45+45)
- 117,2 cm (ante 60+60)
- Terminale obliquo
- Modulo angolo

### Fuori misura / Outsized

L'anta può essere ridotta solamente in larghezza  
Door can be cut only in width.

Dimensioni / Dimensions

ANTE BATTENTI / HINGED DOORS

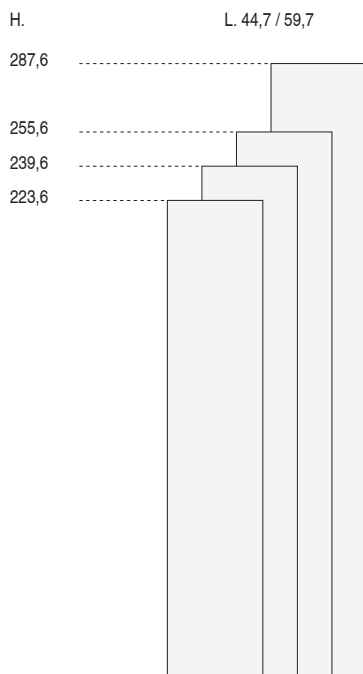

# VEGA NIGHT - ELEMENTI / VEGA NIGHT - ELEMENTS

## CARATTERISTICHE GENERALI / GENERAL CHARACTERISTICS

Il programma VEGA NIGHT si contraddistingue per infinite soluzioni che consentono, mediante l'accostamento modulare a spalla, composizioni che soddisfano e risolvono le esigenze di arredo personalizzato.  
 The program VEGA NIGHT stands out for its endless solutions that permit, through the side modular combination, compositions that satisfy and solve the needs of customized furnishing.

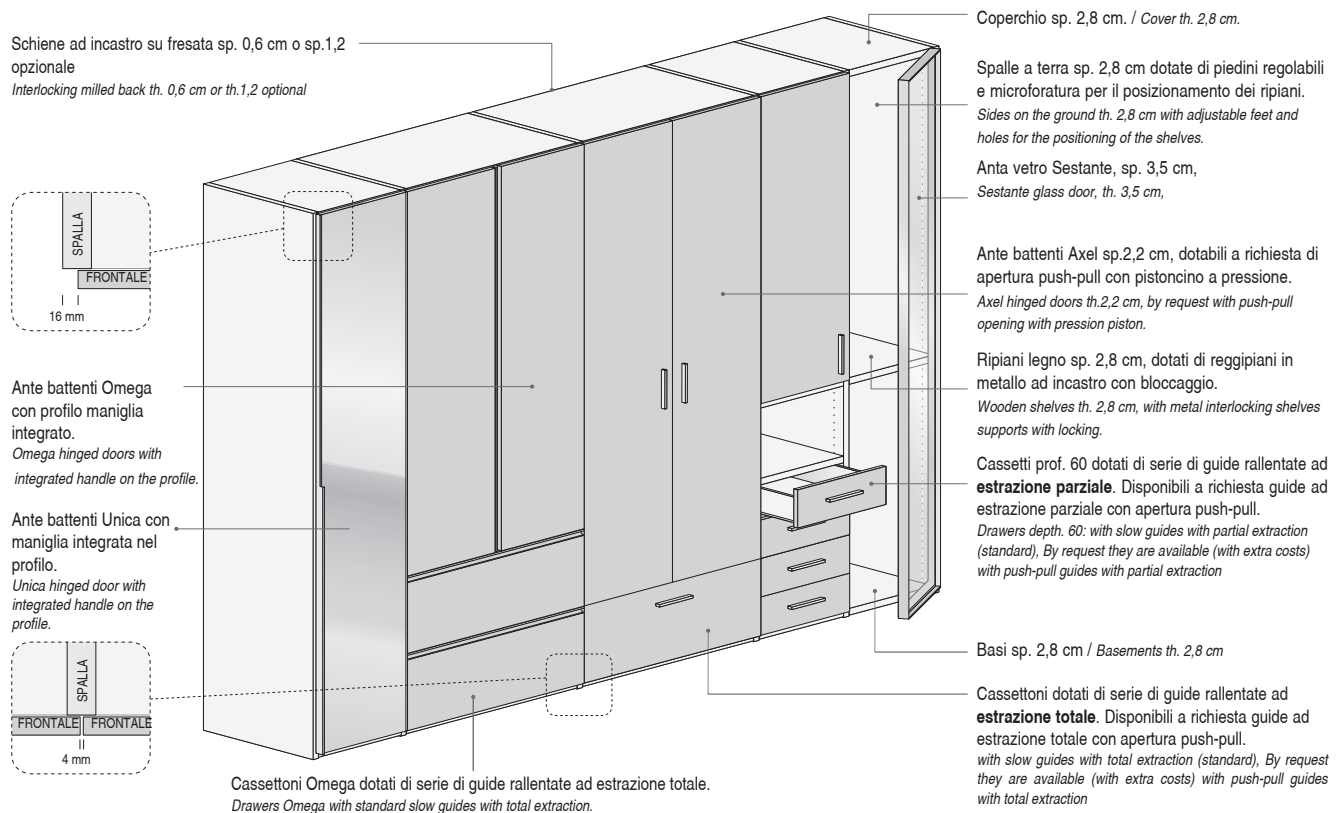

## SCHEDE PRODOTTO / PRODUCT SHEET

COMPONENTI COMPONENTS	SPESS. THICK.	MATERIALI MATERIALS
Spalle - coperchio - base - ripiano: Sides - cover - basement - shelf:	2,8 cm	Pannello in particelle di legno a basso contenuto di formaldeide. Particle wooden panel with low containing of formaldehyde.
Schiena: Back:	0,6 cm	Pannello in MDF. MDF panel.
	1,2 cm (opzionale / optional)	Pannello in particelle di legno a basso contenuto di formaldeide. Particle wooden panel with low containing of formaldehyde.
Frontali cassetti: Drawers frontals:	2,2 cm	Pannello in particelle di legno a basso contenuto di formaldeide. Particle wooden panel with low containing of formaldehyde.
Struttura cassetti: Drawers structure:	1,2 cm	Pannelli in particelle di legno a basso contenuto di formaldeide, rivestito in PVC. Particle wooden panel with low containing of formaldehyde, covered in PVC.
Guide cassetto/cassettone: Tray guides / big drawer:		Cassetto: rallentate ad estr. totale, portata di 25 kg e regolazione verticale. Disponibili a richiesta con apertura push-pull ad estrazione parziale. Cassettone: rallentate ad estr. totale, portata di 30 kg e regolazione verticale. Disponibili a richiesta con apertura push-pull ad estrazione totale. Drawer: slow guides with partial extraction (standard), reach of 25 kg and vertical regulation. Available by request with push-pull partial extraction opening Big drawer: slow guides with partial extraction (standard), reach of 30 kg and vertical regulation. Available by request with push-pull partial extraction opening
Finiture struttura: Structure finishes:		<a href="#">Nobilitato</a> <a href="#">Lacc. Lucido</a> <a href="#">Lacc. Opaco</a> <a href="#">Lacc. Metal</a>

### Note

- Le spalle sono fornite di serie con una microforatura verticale con passo 3,2 cm per il posizionamento dei reggipiani.  
Sides are furnished standard with vertical holes each 3,2 cm for the positioning of the supports for shelves.
- Le spalle sono dotate di piedini regolabili. È fondamentale che il livellamento della scocca venga effettuato prima del montaggio delle ante.  
Sides are with adjustable feet. It's important that the structure levelling is done before the assembly of the doors.

### Note per la sicurezza / Notes for the safety

Attenzione: l'apertura contemporanea di tutte le ante dell'armadio quando è completamente vuoto, può causarne il ribaltamento. SPAGNOL MOBILI S.r.l. consiglia il fissaggio al muro della scocca.  
 Attention: the contemporary opening of all 4 doors when the elements is completely empty, can cause it's overturning. SPAGNOL MOBILI S.R.L. suggests to fix the structure on the wall.

### Montaggio in nicchia: / Niche assembly:

Per il montaggio in nicchia si richiede un ulteriore spazio minimo di: / For the niche assembly it's requested a minimum space of:

- + 4 cm in larghezza / in width
- + 3 cm in altezza / in height

# VEGA NIGHT - MODULARITÀ / VEGA NIGHT - MODULARITY

## Altezze / Heights

Per le altezze reali aggiungere 0,6 cm per spessore piedini regolabili  
 For the real heights please add 0,6 cm for the thickness of the adjustable feet

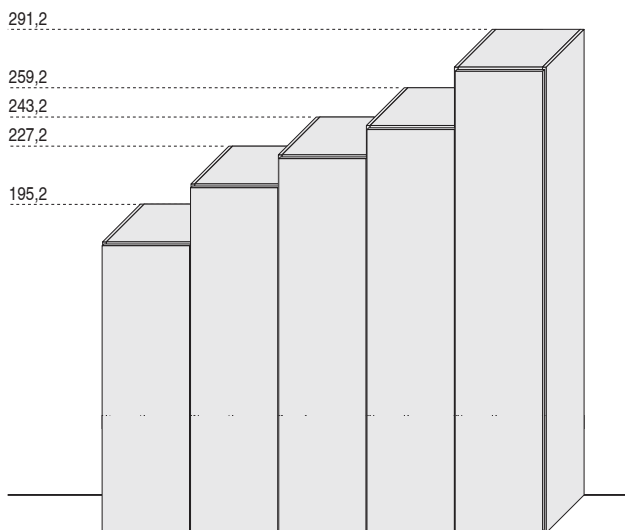

## Schema perforatura su spalle Sides holes sheet

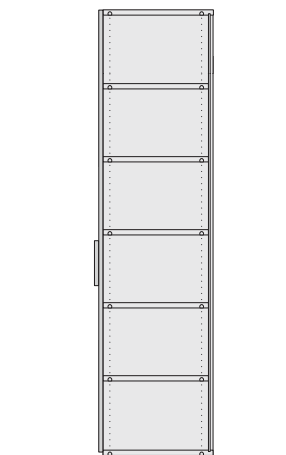

Le spalle di serie prevedono la foratura continua con passo 3,2 cm per il montaggio dei reggipiani e degli accessori interni.  
 The standard side include the continuous holes each 3,2 cm for the assembly of the supports for shelves and the inner accessories.

## Larghezze e profondità / Width and depth

Le larghezze dei moduli sono comprensive di spalla sx spessore 2,8 cm. / The length of the units have the left side thickness 2,8 cm.

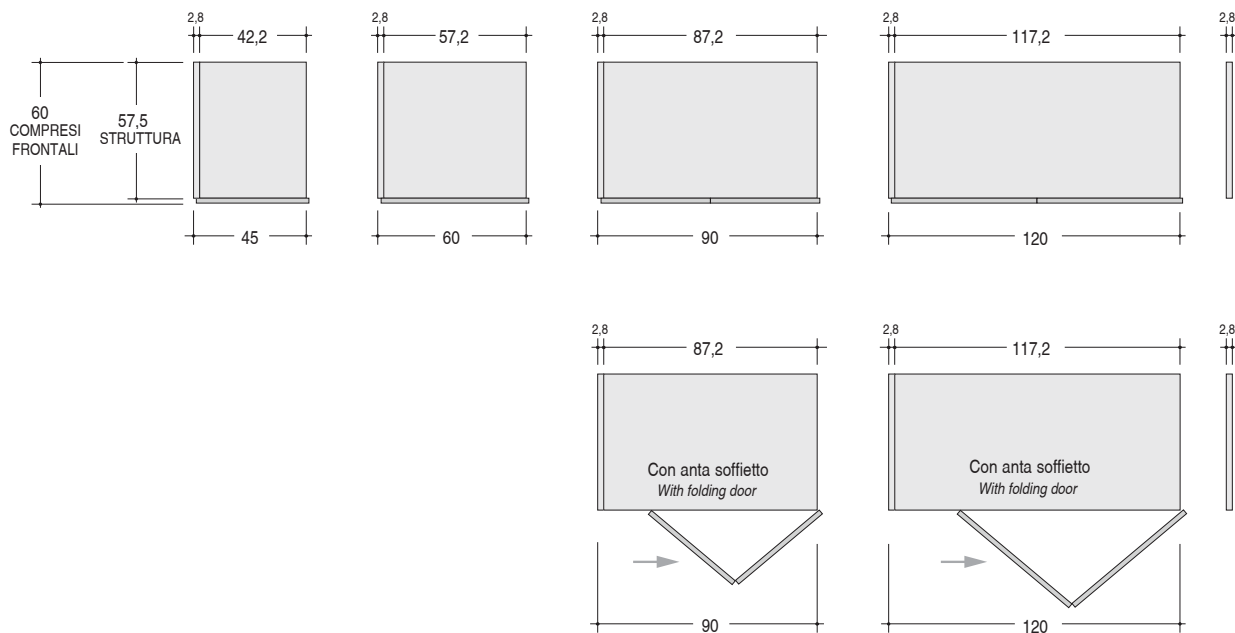

## Coprilavatrice / Washing machine cover

(escluso altezza 291,2 / except height 291,2)

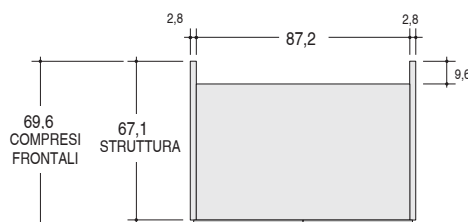

# VEGA NIGHT - MODULARITÀ / VEGA NIGHT - MODULARITY

## Larghezze e profondità / Width and depth

Angolo / Corner

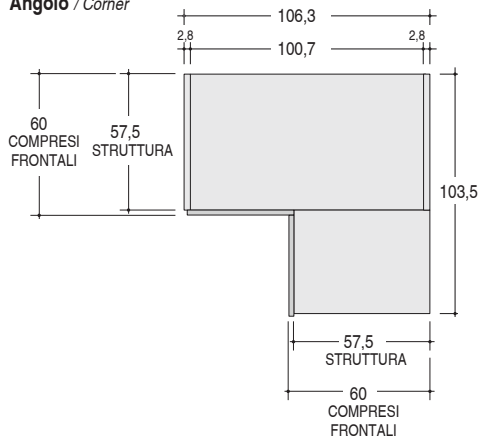

Angolo con pannello fisso e compensatore / Corner with fixed panel and compensator

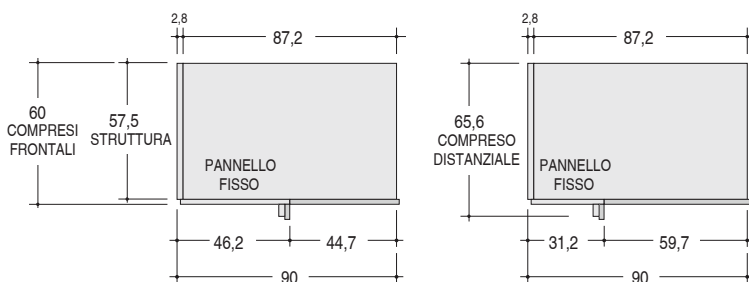

Terminale obliquo / Oblique terminal

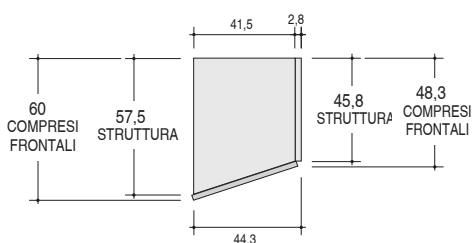

Terminale con anta e ripiani / Terminal with door and shelves

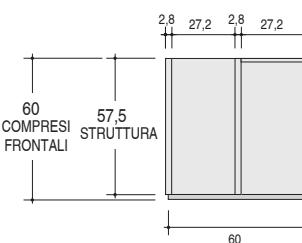

Terminale a giorno con ripiani stondati / Open terminal with shaped shelves

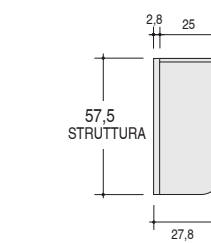

## ESEMPI COMPONENTI IN LARGHEZZA VEGA NIGHT / EXAMPLES OF MODULARITY IN WIDTH VEGA NIGHT

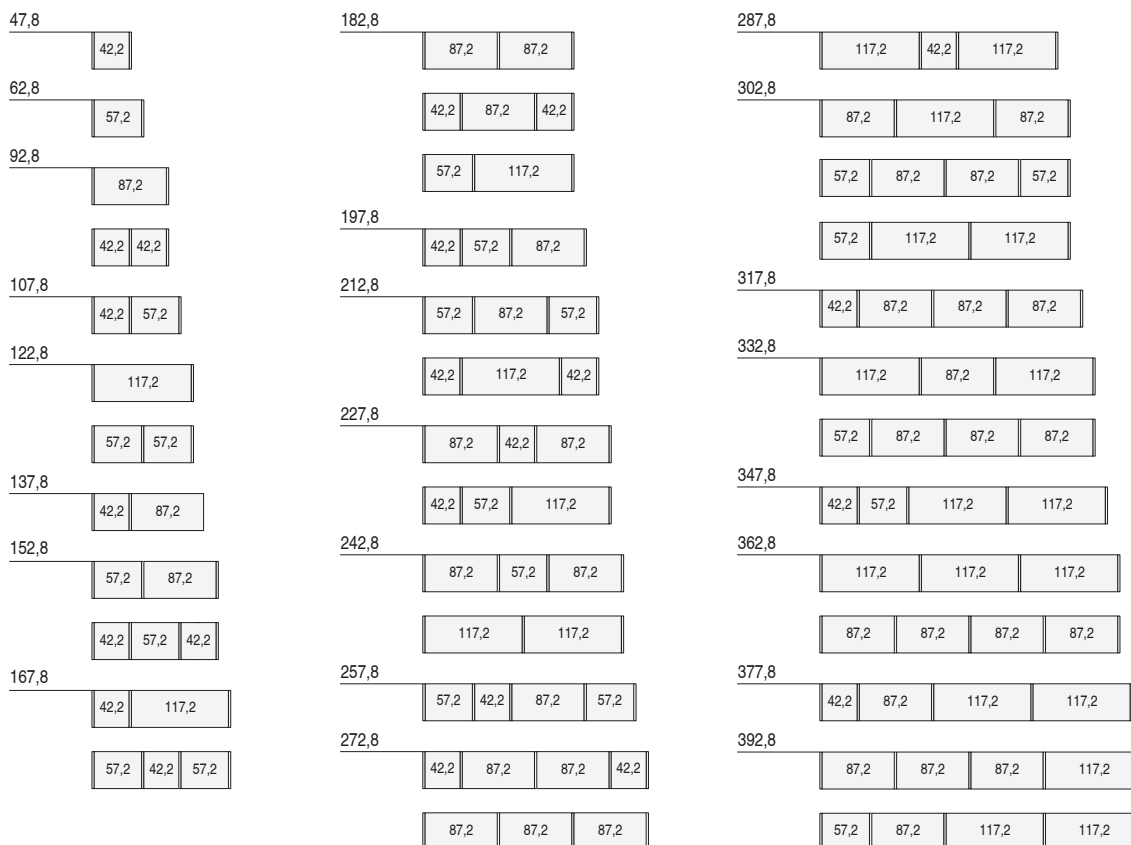

# VEGA NIGHT - ELEMENTI / VEGA NIGHT - ELEMENTS

## COLONNE DA H. 195,2 cm AD H. 291,2 cm / COLOUMNS FROM H. 195,2 cm TO H. 291,2 cm

Sono disponibili esclusivamente nella profondità 60 cm. Vengono fornite con schiena Sp. 0,6 cm (o 1,2 cm con maggiorazione) su tutta l'altezza della colonna, inserita in fresata tra spalle, base (B) e coperchio (C). La copertura dell'elemento è ottenuta con un coperchio (C) Sp. 2,8 cm posizionato in luce fra le spalle. Le spalle sono corredate di piedini regolabili. Si consiglia l'ancoraggio a parete o a soffitto per garantire la stabilità.

*They are available only in depth 60 cm. They are furnished with back Th. 0,6 cm (or 1,2 cm with extra costs) on all the height of the coloumn, milled between the sides, basement (B) and cover (C). The covering of the element is obtained with a cover (C) th. 2,8 cm put between the sides. The sides have adjustable feet. We recommend the fixing on the wall or to the ceiling to guarantee the stability.*

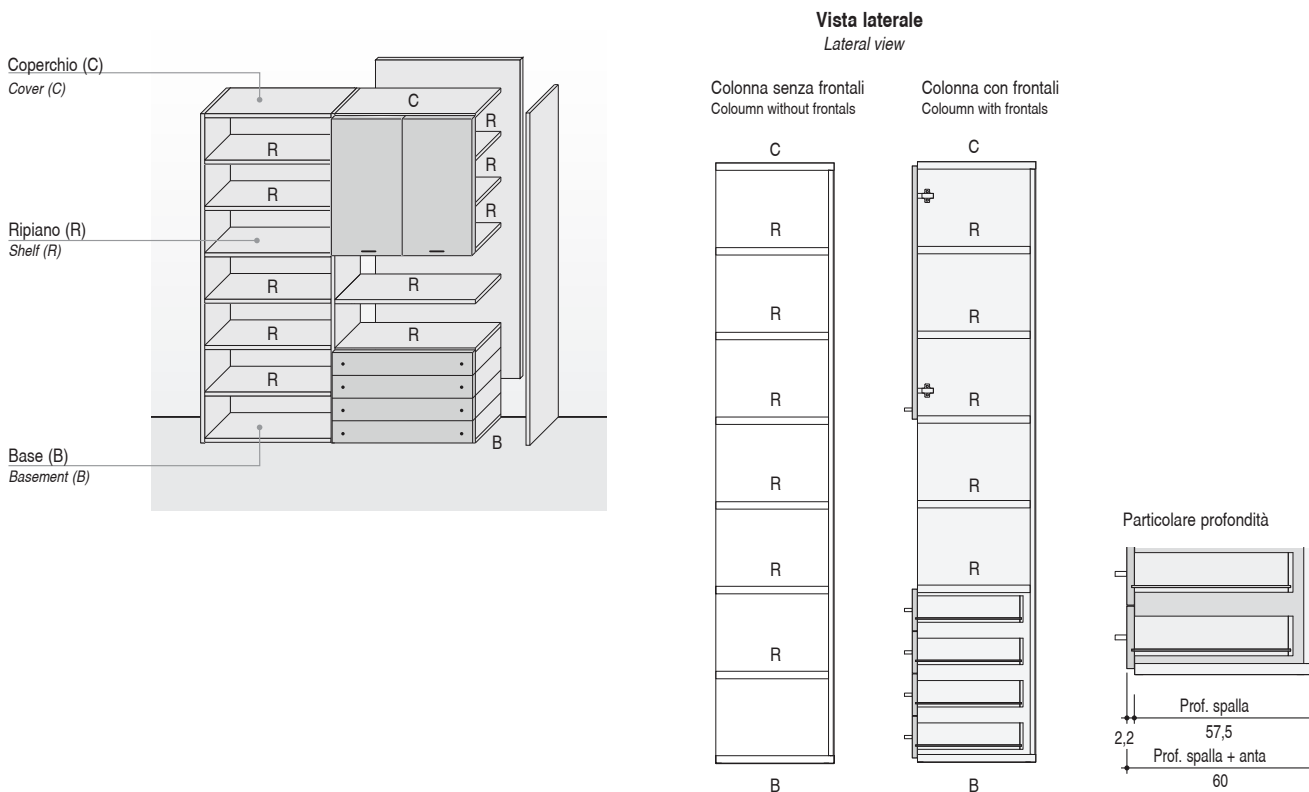

## ANGOLI DA H. 195,2 cm A 291,2 cm / CORNERS FROM H. 195,2 cm TO 291,2 cm

Sono disponibili esclusivamente nella profondità di 60 cm. Vengono forniti con schiena Sp. 0,6 cm (o 1,2 cm con maggiorazione) su tutta l'altezza della colonna, posizionata in fresata tra spalle, base angolo (BA) e coperchio angolo (CA). La copertura dell'angolo è ottenuta con due coperchi angolo (CA) Sp. 2,8 cm posizionati in luce fra le spalle. Le spalle sono corredate di piedini regolabili. Le colonne ad angolo non sono reversibili.

*They are available only in depth 60 cm. They are furnished with back Th. 0,6 cm (or 1,2 cm with extra costs) on all the height of the coloumn, milled between the sides, corner basement (BA) and corner cover (CA). The covering of the element is obtained with two corner covers (CA) th. 2,8 cm put between the sides. The sides have adjustable feet. The corner coloumns are not reversible.*

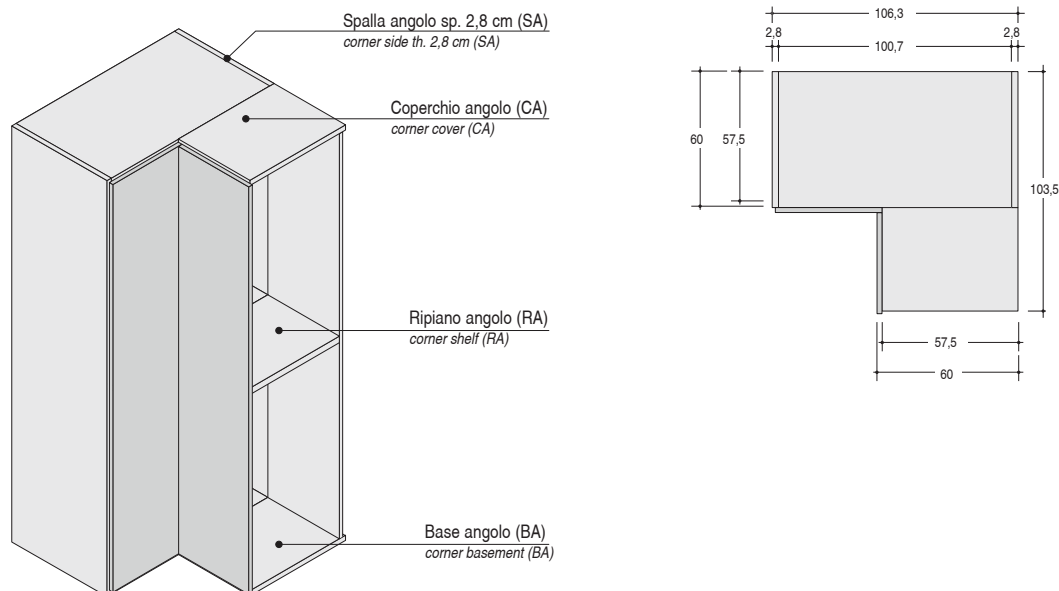

# VEGA NIGHT - ELEMENTI / VEGA NIGHT - ELEMENTS

**ANGOLI CON PANNELLO FISSO E COMPENSATORE DA H. 195,2 cm A 291,2 cm**  
**CORNERS WITH FIXED PANEL AND COMPENSATOR FROM H. 195,2 cm TO 291,2 cm**

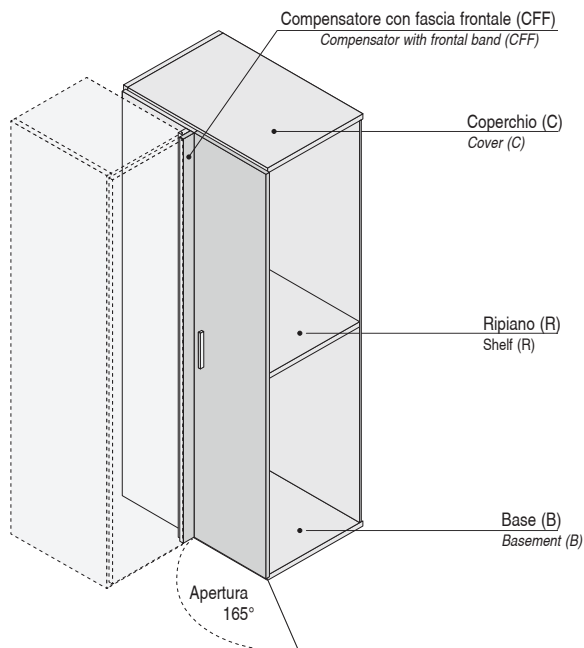

Sono disponibili esclusivamente nella profondità 60 cm.  
 Vengono fornite con schiena Sp. 0,6 cm (o 1,2 cm con maggiorazione) su tutta l'altezza della colonna, inserita in fresata tra spalle, base (B) e coperchio (C).  
 La copertura dell'elemento è ottenuta con un coperchio (C) Sp. 2,8 cm posizionato in luce fra le spalle.  
 Le spalle sono corredate di piedini regolabili. Si consiglia l'ancoraggio a parete o a soffitto per garantire la stabilità.  
 La colonna viene fornita completa di compensatore con fascia frontale (CFF) che può essere fissato a filo del pannello fisso oppure rientrato (vedi esempio in basso).  
 L'anta è disponibile in due larghezze (44,7 e 59,7 cm) ed è dotata di cerniere con apertura a 165°.  
*They are available only in depth 60 cm. They are furnished with back Th. 0,6 cm (or 1,2 cm with extra costs) on all the height of the column, milled between the sides, basement (B) and cover (C). The covering of the element is obtained with a cover (C) th. 2,8 cm put between the sides. The sides have adjustable feet. We recommend the fixing on the wall or to the ceiling to guarantee the stability. The column is furnished with compensator frontal band (CFF) that can be fixed near the fixed panel or a bit returning ( see the example below ). The door is available in two widths (44,7 and 59,7 cm) and it's with hinges 165°.*

## Esempi con compensatore a filo pannello / Examples with compensator flush panel

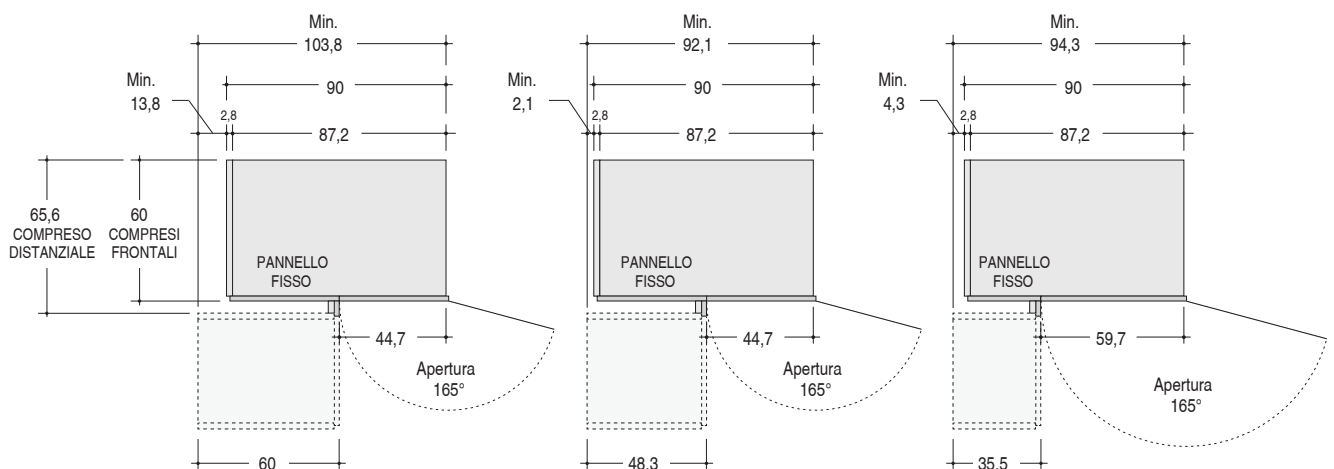

## Esempio con compensatore rientrato / Example with returning compensator

Soluzione utilizzabile per adattare al meglio la composizione alla lunghezza della parete.

*Usable solution to adapt in a better way the composition to the length of the wall.*

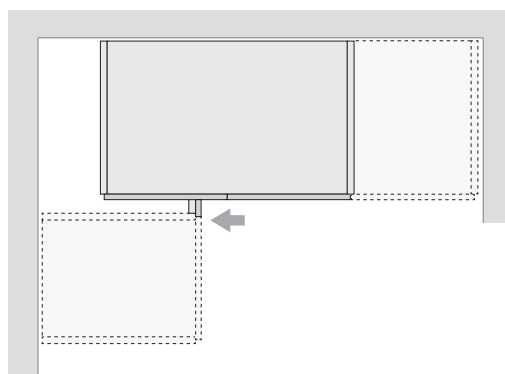

# VEGA NIGHT - CAMBI DI PROFONDITÀ / VEGA NIGHT - DEPTH CHANGES

## Cambio profondità con allineamento sul retro / Depth change with back alignment

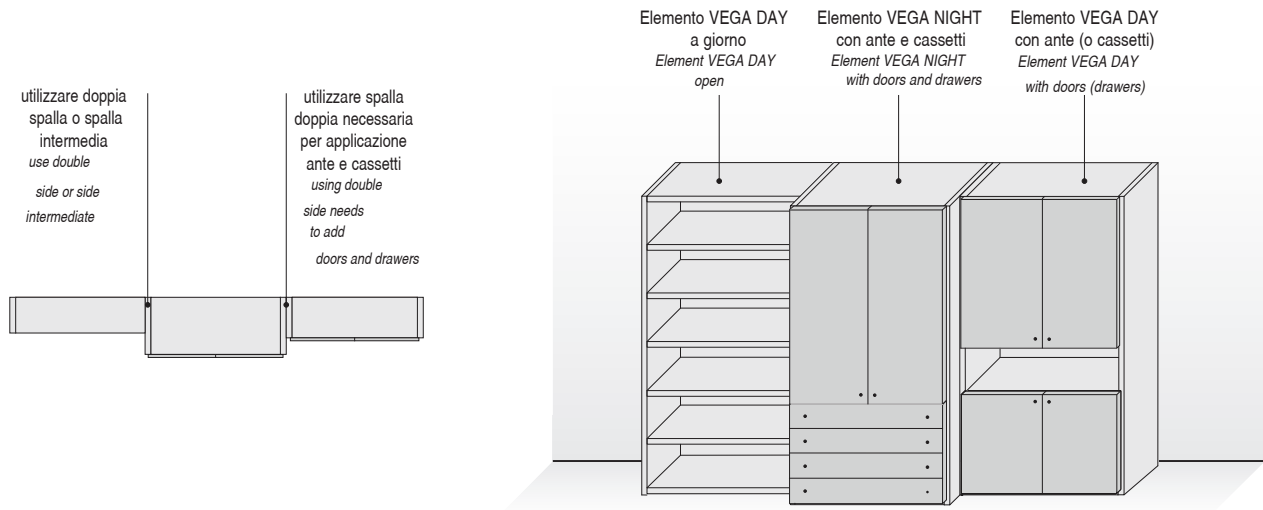

## Cambio profondità con allineamento sulla facciata Tipo A / Depth change with alignment on face A

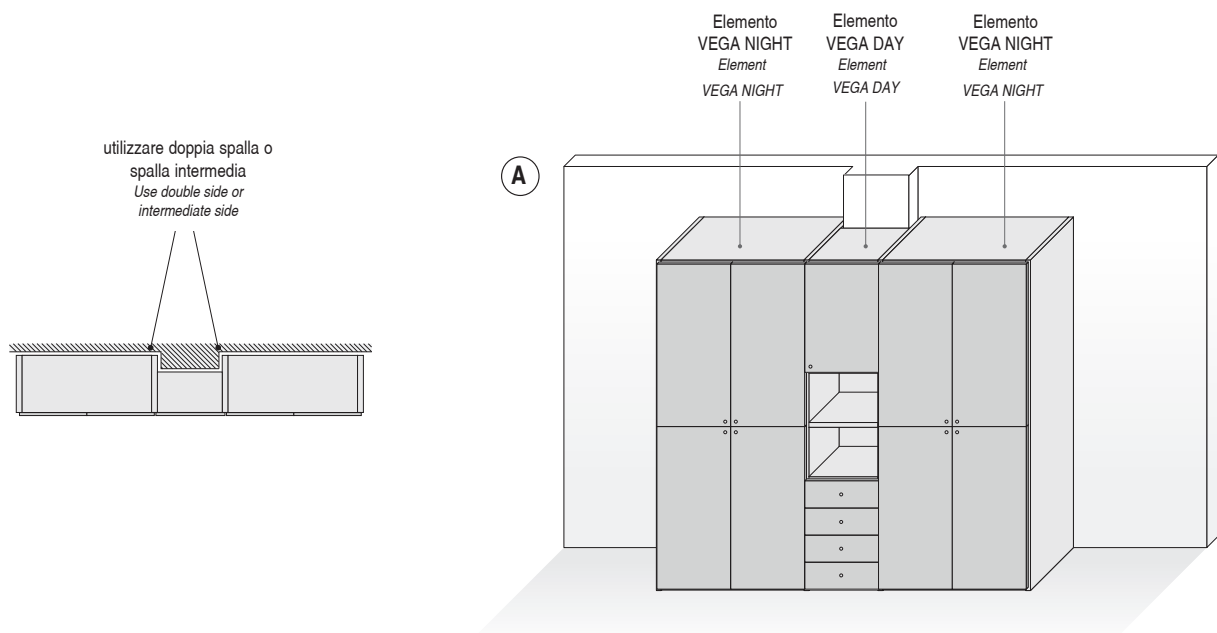



# VEGA NIGHT - CAMBI DI PROFONDITÀ / VEGA NIGHT - DEPTH CHANGES

Cambio profondità con allineamento sulla facciata Tipo **B** / Depth change with alignment on face **B**

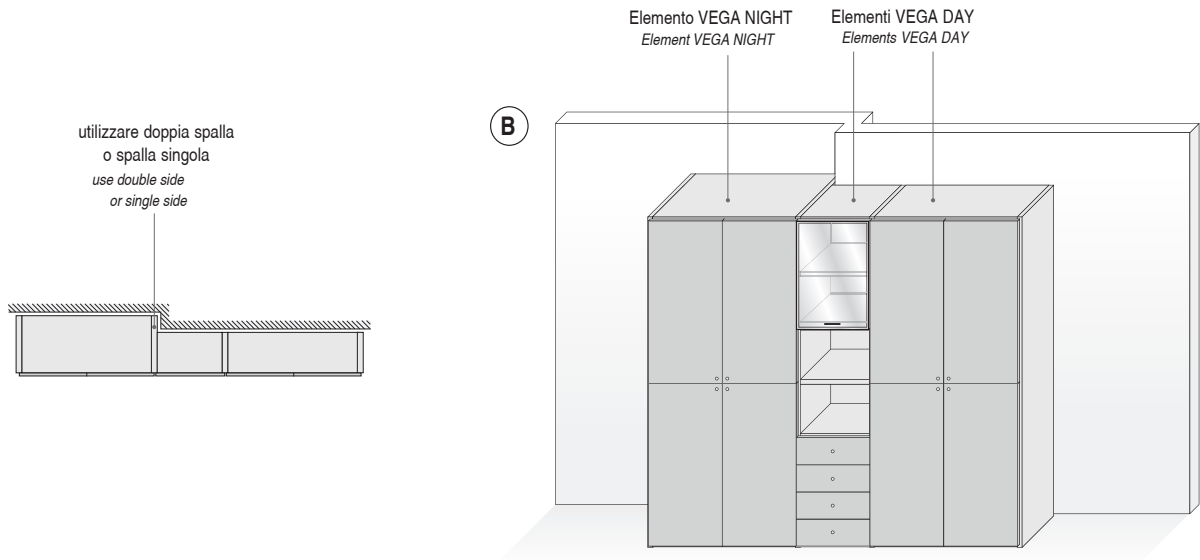

Angolo con cambio di profondità / Corner with depth change

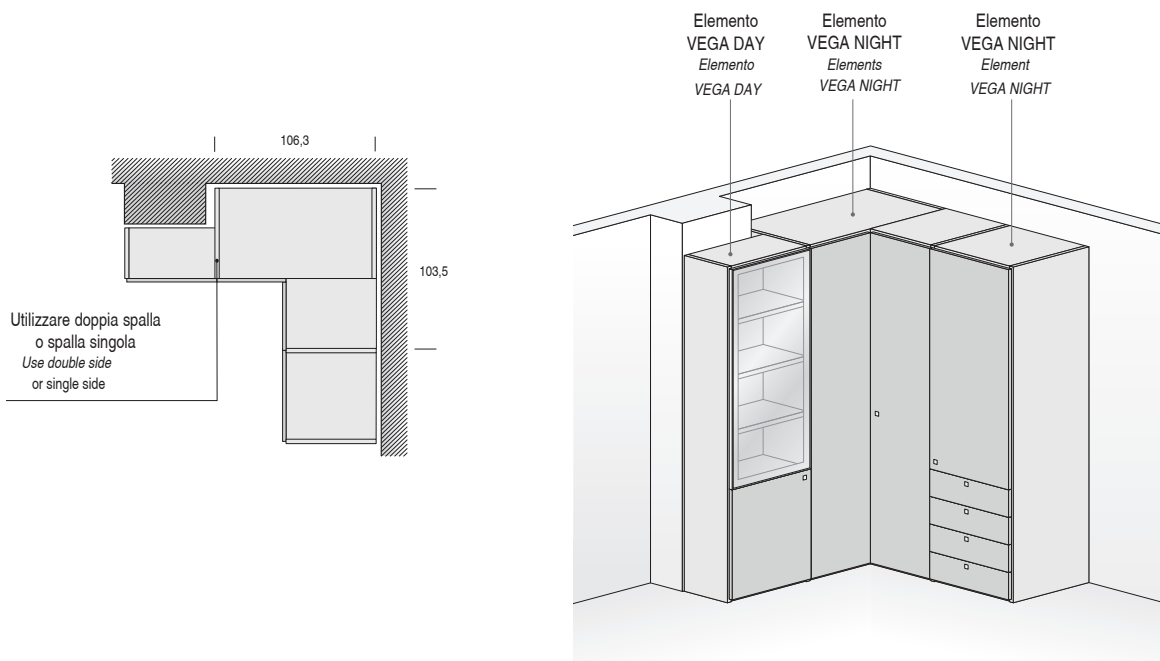

# VEGA NIGHT - PONTI / VEGA NIGHT - BRIDGES

## CARATTERISTICHE GENERALI / GENERAL CHARACTERISTICS

I ponti Vega Night sono disponibili in diverse larghezze e altezze. Possono essere realizzati con o senza schienale sottoponte.  
 Vega Night bridges are available in different widths and heights. They can be realized with or without under panel back.

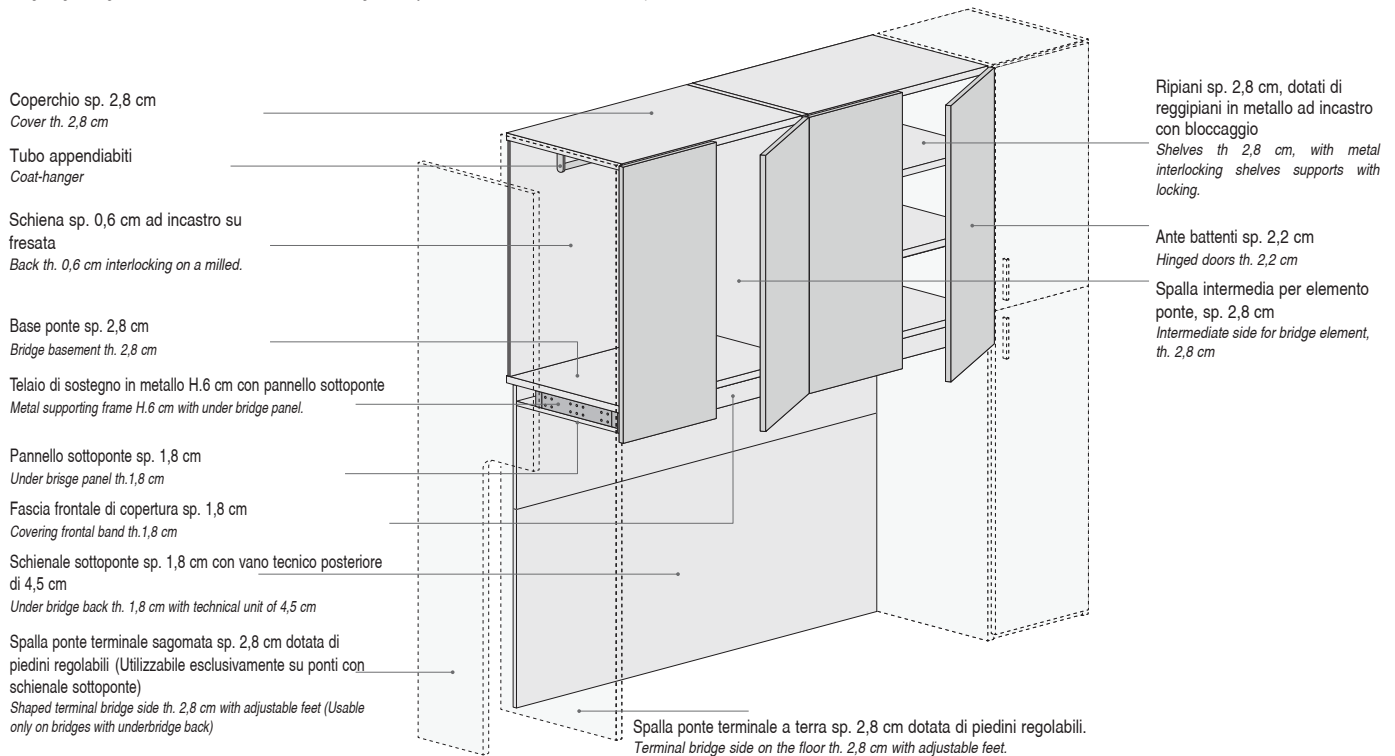

## SCHEDA PRODOTTO / PRODUCT SHEET

COMPONENTI COMPONENTS	SPESS. THICK.	MATERIALI MATERIALS
Spalle ponte - ripiano - base ponte - coperchio: <i>Bridge sides - shelf - bridges basement - cover:</i>	2,8 cm	Pannello in particelle di legno a basso contenuto di formaldeide. <i>Particle wooden panel with low containing of formaldehyde.</i>
Schiena: <i>Back:</i>	0,6 cm	Pannello in MDF, finitura Canvas. <i>MDF panel, in Canvas finish.</i>
Schienale sottoponte: <i>under bridge back:</i>	1,8 cm	Pannello in particelle di legno a basso contenuto di formaldeide. <i>Particle wooden panel with low containing of formaldehyde.</i>
Telaio di sostegno: <i>Supporting frame:</i>	6 cm	Telaio in metallo verniciato (telaio non a vista). <i>Painted aluminium frame, (not on sight frame).</i>
Pannello sottoponte: <i>Under bridge panel:</i>	1,8 cm	Pannello in particelle di legno a basso contenuto di formaldeide, laccato opaco nella stessa finitura del telaio di sostegno. <i>Particle wooden panel with low containing of formaldehyde, matt lacquered in the same finish of the supporting frame</i>
Fascia frontale di copertura: <i>Covering frontal band:</i>	1,8 cm	Pannello in particelle di legno a basso contenuto di formaldeide. <i>Particle wooden panel with low containing of formaldehyde.</i>
Anta AXEL: <i>Door AXEL:</i>	2,2 cm	Pannello in particelle di legno a basso contenuto di formaldeide. <i>Particle wooden panel with low containing of formaldehyde.</i>

Finiture struttura: [Nobilitato](#) [Lacc. Lucido](#)  
 Structure finishes: [Lacc. Opaco](#) [Lacc. Metal](#)

**Note**

- Le spalle ponte sono fornite di serie con microforatura continua a passo 3,2 cm, per il posizionamento dei reggipiani.  
*The bridge sides are standard furnished with holes each 3,2 cm for the positioning of the shelves supports.*
- I ponti Vega Night sono previsti esclusivamente con anta Axel.  
*The Vega Night bridges are provided only with Axel door.*
- Nelle ante dei ponti Vega Night non è previsto l'utilizzo della maniglia, l'apertura avviene afferrando la parte inferiore dell'anta.  
*In the doors of Vega Night bridges the use of the handle is not provided, you can open the door from the inferior part.*

**Note per la sicurezza / Safety notes**

Attenzione: l'apertura contemporanea di tutte le ante quando è completamente vuota, può causarne il ribaltamento. SPAGNOL MOBILI S.r.l. consiglia il fissaggio al muro della scocca.  
 Attention: the contemporary opening of all 4 doors when the elements is completely empty, can cause it's overturning. SPAGNOL MOBILI S.R.L. suggests to fix the structure on the wall.

**Montaggio in nicchia: / Niche assembly:**

Per il montaggio in nicchia si richiede un ulteriore spazio minimo di: / For the niche assembly it's requested a minimum space of:

- + 4 cm in larghezza / in width
- + 3 cm in altezza / in height

# VEGA NIGHT - PONTI MODULARITÀ / VEGA NIGHT - BRIDGES MODULARITY

**Altezze: / Heights:**

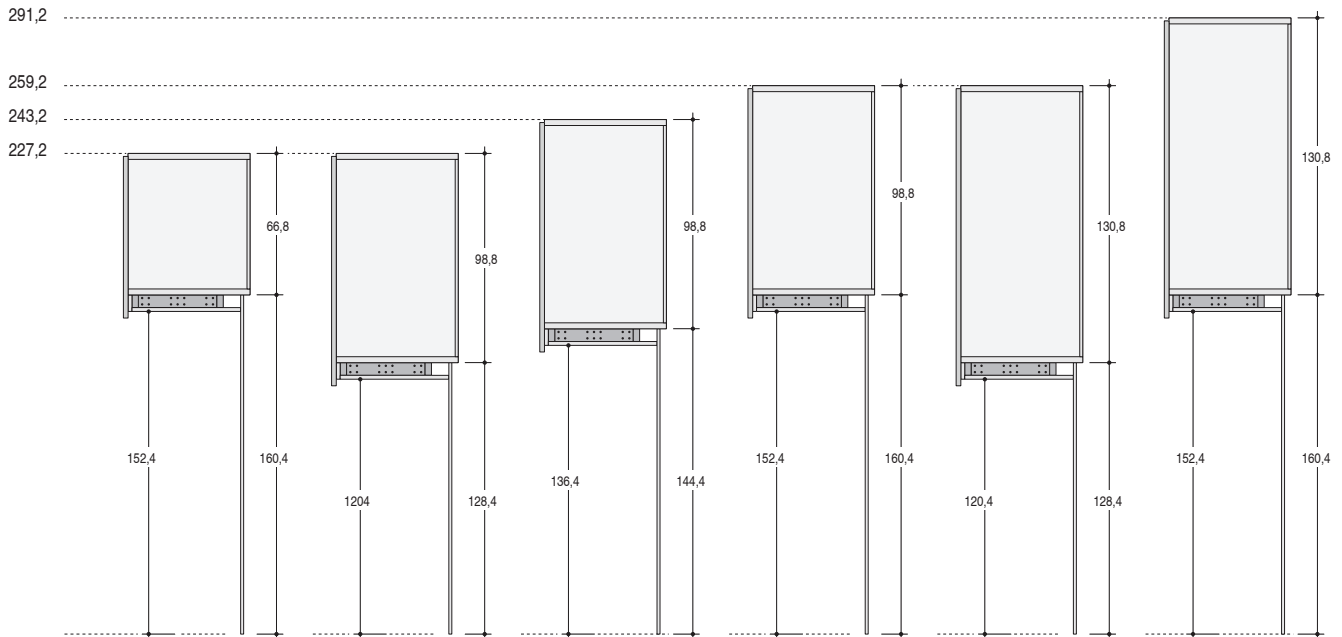

**Larghezze: / Length:**

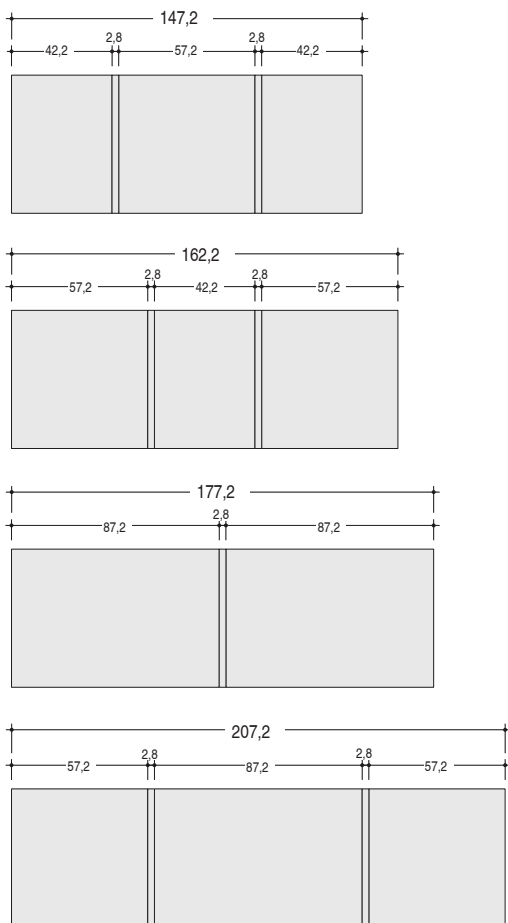

**Profondità: / Depth:**

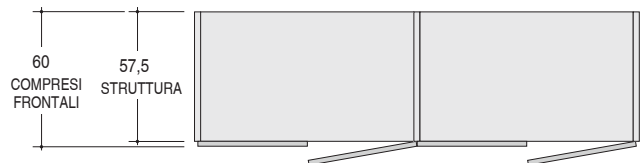

**Sezioni laterali: / lateral sections:**

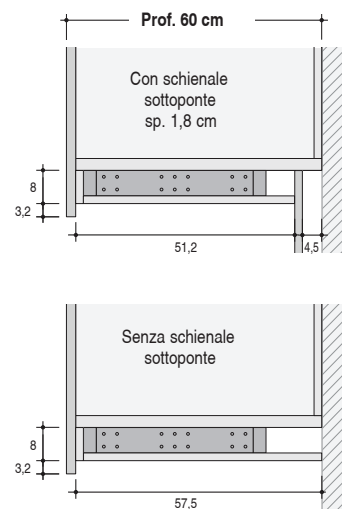

# VEGA NIGHT - PONTI / VEGA NIGHT - ELEMENTS

## PONTI CON SCHIENALE SOTTOPONTE / BRIDGES WITH UNDER BRIDGE BACK

Sono disponibili esclusivamente nella profondità 60 cm (incluso frontale). Vengono forniti con schiena sp. 0,6 cm su tutta l'altezza del vano ponte, montata in fresata tra spalle, base ponte (BP) e coperchio (C). Sono dotati di telaio sottoponte (completo di pannello sottoponte e fascia frontale di copertura) e schienale sottoponte sp. 1,8 cm montato in avanzamento rispetto alla parete posteriore creando un intercapedine di 4,5 cm, utile per il passaggio di eventuali cavi elettrici di lampade o interruttori. La copertura dei vani è ottenuta con un coperchio (C) sp. 2,8 cm posizionato in luce fra le spalle /spalle ponte. Si consiglia l'ancoraggio a parete o a soffitto per garantire la stabilità.

*They are available only in depth 60 cm (with frontal). They are furnished with back th. 0,6 cm on all the height of the bridge element, milled between the sides, bridge basement (BP) and cover (C). They have the under bridge frame (with under bridge panel and covering frontal band) and under bridge back th. 1,8 cm assembled in progress compared to the back wall creating a cavity of 4,5 cm, usable for the passage of any electric cables, lamps or switches. The cover of the units is obtained with a shelf (R) th. 2,8 cm put between the sides / intermediate sides of the bridge. We recommend the fixing on the wall or on the ceiling to guarantee the stability.*

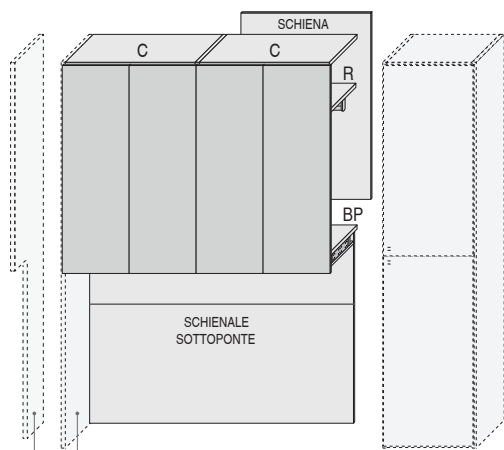

Disponibile sia con spalla ponte terminale sp. 2,8 cm che con spalla ponte terminale sagomata sp. 2,8 cm  
 Available both with terminal bridge side th. 2,8 cm and with shaped bridge side th. 2,8 cm

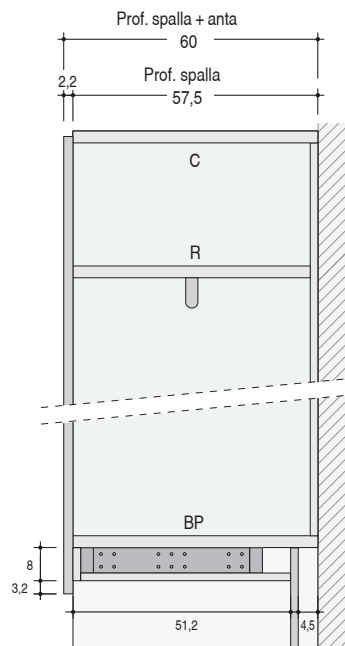

## PONTI SENZA SCHIENALE SOTTOPONTE / BRIDGES WITHOUT UNDER BRIDGE BACK

Sono disponibili esclusivamente nella profondità 60 cm (incluso frontale). Vengono forniti con schiena sp. 0,6 cm su tutta l'altezza del vano ponte, montata in fresata tra spalle, base ponte (BP) e coperchio (C). Sono dotati di telaio sottoponte (completo di pannello sottoponte e fascia frontale di copertura), senza schienale sottoponte. La copertura dei vani è ottenuta con un coperchio (C) sp. 2,8 cm posizionato in luce fra le spalle /spalle ponte. Si consiglia l'ancoraggio a parete o a soffitto per garantire la stabilità.

*Are available only in the depth 60 cm (depth with frontal). They are furnished with back th. 0,6 cm on all the bridge unit height, milled between the sides, the bridge basement (BP) and the cover (C). They have the under bridge frame (with under bridge panel and covering frontal band) without the under bridge back. The cover of the units is obtained with a cover (C) th. 2,8 cm put between the sides / intermediate sides of the bridge. We recommend the fixing on the wall or on the ceiling to guarantee the stability.*

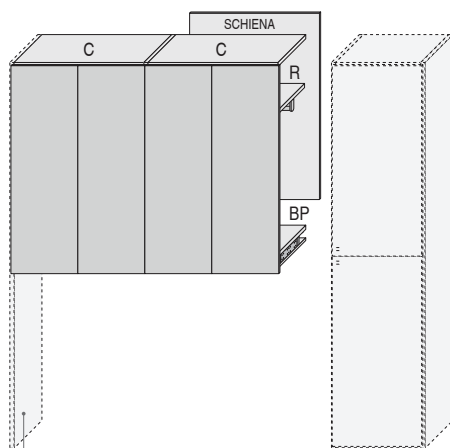

Disponibile solo con ponte spalla terminale sp. 2,8 cm (non disponibile con spalla ponte sagomata)  
 Available both with terminal bridge side th. 2,8 cm and with shaped bridge side th. 2,8 cm

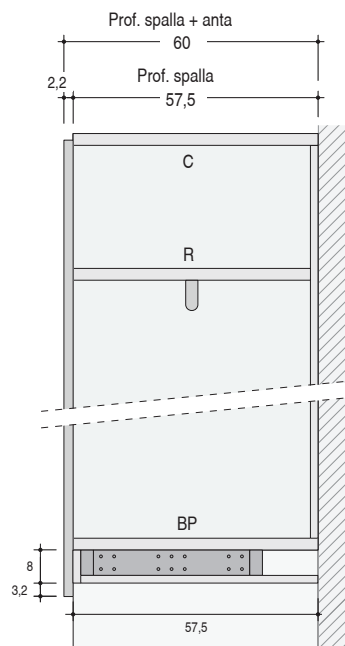

# ATTREZZATURE INTERNE PER COLONNE VEGA NIGHT

## INNER ACCESSORIES FOR VEGA NIGHT COLOUMNS



### RIPIANI / SHELVES

Completi di reggipiani.  
 Finiture: Nobilitato, Lacc. Opaco,  
 Lacc. Lucido, Lacc. Metal  
 With shelves supports  
 Finishes: Melamine, Matt Lacquered  
 Glossy Lacquered, Metal Lacquered



L.
27,2
42,2
57,2
87,2
117,2

### RIPIANI INCLINATI PORTASCARPE / INCLINED SHELVES SHOES-HANGER

Completi di reggipiani.  
 Finiture: Nobilitato, Lacc. Opaco,  
 Lacc. Lucido, Lacc. Metal  
 With shelves supports  
 Finishes: Melamine, Matt Lacquered  
 Glossy Lacquered, Metal Lacquered

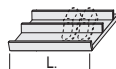
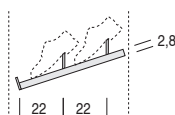

L.
42,2
57,2
87,2
117,2

### RIPIANO ANGOLO / SHELF CORNER

Completi di reggipiani.  
 Finiture: Nobilitato, Lacc. Opaco,  
 Lacc. Lucido, Lacc. Metal  
 With shelves supports  
 Finishes: Melamine, Matt Lacquered  
 Glossy Lacquered, Metal Lacquered

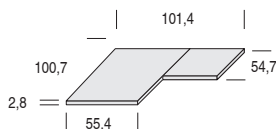

### RIPIANO TERMINALE OBLIQUO TERMINAL OBLIQUE SHELF

Completi di reggipiani.  
 Specificare il verso SX o DX.  
 Finiture: Nobilitato, Lacc. Opaco,  
 Lacc. Lucido, Lacc. Metal  
 With shelves supports  
 Specify if RH or LH.  
 Finishes: Melamine, Matt Lacquered  
 Glossy Lacquered, Metal Lacquered

disegno SX

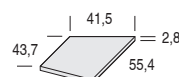

### TUBO APPENDIABILI PER ANGOLO CORNER COAT-HANGER

Finitura Metal Grey  
 Finish Metal Grey

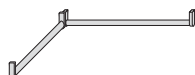

### TUBO PER TERMINALE OBLIQUO OBLIQUE TERMINAL COAT-HANGER

Finitura Metal Grey  
 Finish Metal Grey



# ATTREZZATURE INTERNE PER COLONNE VEGA NIGHT

## INNER ACCESSORIES FOR VEGA NIGHT COLOUMNS

### TUBI APPENDIABILI / COAT-HANGERS

Finitura Metal Grey  
Finish Metal Grey



L.
42,2
57,2
87,2
117,2

### SERVETTO ESTRAIBILE / REMOVABLE SERVETTO

Finitura Metal Grey.  
Non utilizzabile in armadi con ante a soffietto.  
Finish Metal Grey.  
Not usable in the wardrobe with folding doors

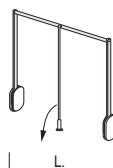

L.
87,2
117,2

### CASSETTIERE A 2 CASSETTI

#### DRAWERS WITH 2 DRAWERS

Finitura Canvas. Guide rallentate ad estrazione parziale. Non utilizzabili in armadi con ante a soffietto.  
Finish Canvas. Slow guides with partial extraction. Not usable in the wardrobe with folding doors.

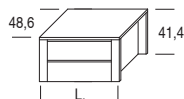

L.
57,2
87,2
117,2

NOTA: It's possible to overlap two or more inner drawers

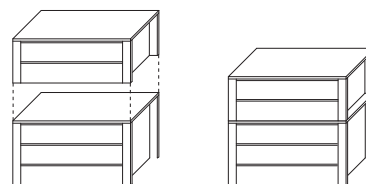

### CASSETTIERE A 3 CASSETTI

#### DRAWERS WITH 3 DRAWERS

Finitura Canvas. Guide rallentate ad estrazione parziale. Non utilizzabili in armadi con ante a soffietto.  
Finish Canvas. Slow guides with partial extraction. Not usable in the wardrobe with folding doors.

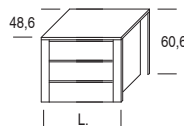

L.
57,2
87,2
117,2

### TRAMEZZE INTERNE

#### INNER INTERM. SIDES

Finiture: Nobilitato, Lacc. Opaco, Lacc. Lucido, Lacc. Metal  
With shelves supports  
Finishes: Melamine, Matt Lacquered  
Glossy Lacquered, Metal Lacquered

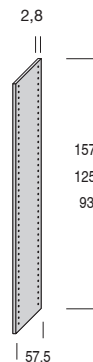
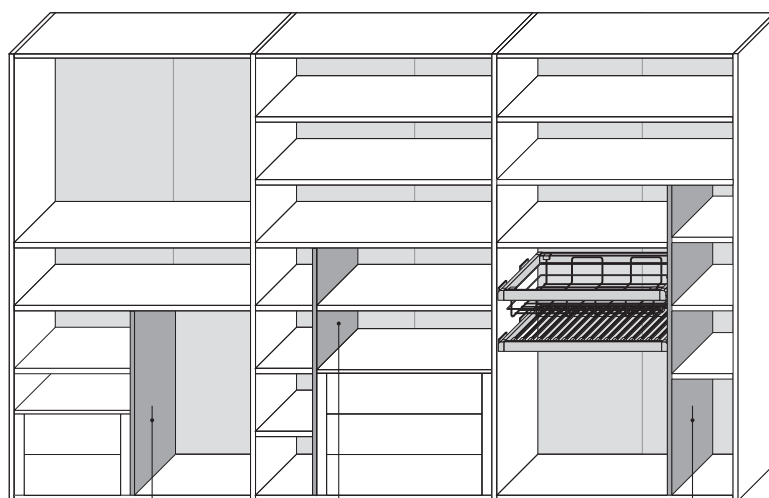

Tramezza / Int. side  
H. 93

Tramezza / Int. side  
H. 125

Tramezza / Int. side  
H. 157

# ATTREZZATURE ESTRAIBILI PER COLONNE VEGA NIGHT

## REMOVABLE ACCESSORIES FOR VEGA NIGHT COLOUMN

**NOTE**

Telaio metallico e accessori in finitura Metal Grey. / Metal frame and accessories in Metal Grey finish.  
 Guide con chiusura rallentata. / Guides with soft closure.  
 Non utilizzabili in armadi con ante a soffietto. / Not usable in the wardrobe with folding doors.

Per vano L. / Per vano L. **87,2**

Per vano L. / Per vano L. **117,2**

**Portascarpe / Shoes-hanger**

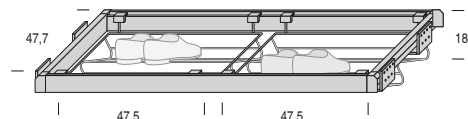
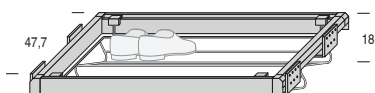

**Portapantaloni / Trousers-hanger**

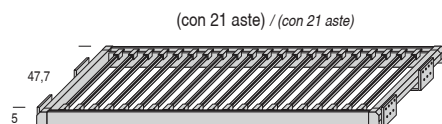
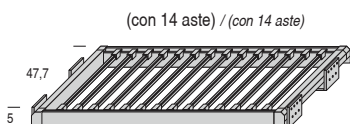

**Cesti per biancheria / Baskets for linen**  
 Con sacche in tessuto / With fabric bags

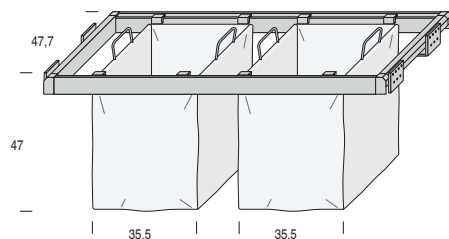
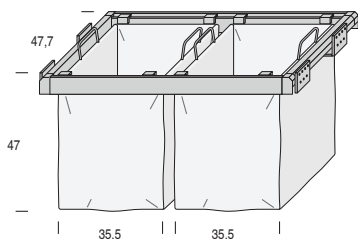

**Cassetti in filo / Wire drawers**

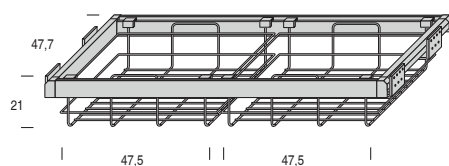
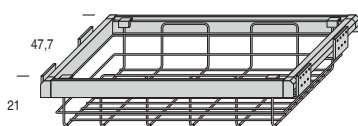

# ATTREZZATURE INTERNE PER COLONNE VEGA NIGHT

## INNER ACCESSORIES FOR VEGA NIGHT COLOUMN

**NOTE**

Accessori in finitura Metal Grey. / Accessories in Metal Grey finish.

**Prendiabito / Coat rack**

Finitura Wengè  
Finish Wengè



**Portascarpe laterale estraibile**

Removable lateral shoes-hanger

Specificare verso / Specify (LH or RH)

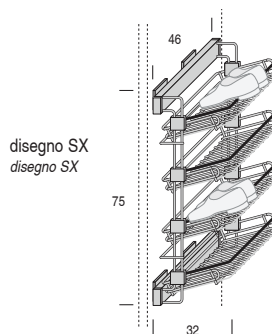

**Appendiabiti estraibile per colonne prof. 60 cm**

Appendiabiti estraibile per colonne prof. 60 cm

Per ripiano / For shelf

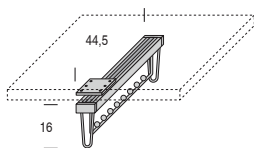

**Appendiabiti estraibile per colonne prof. 48,3 cm**

Removable coat-hanger for columns depth. 48,3 cm

Per ripiano / For shelf

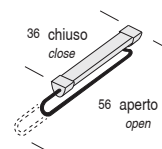

**Specchio estraibile e orientabile**

removable and orientable mirror

Montaggio su fianco, reversibile.  
Assembly on side, reversible.

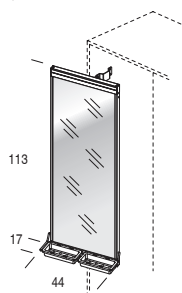

**Specchio interno per anta**

Inner mirror for door

Per anta battente. Con supporto biadesivo e angolari metallici. Attenzione: i ripiani posizionati in corrispondenza dello specchio interno devono essere ridotti in profondità

For hinged door. With double sided adhesive and metal corners. Attention: the shelves positioned where there is the inner mirror have to be reduced in depth.

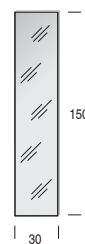

**Crociera interna per vano L. 87,2**

Inner panels for units L. 87,2

Finitura Canvas.  
Finish Canvas.

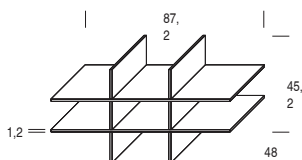

**Portacravatte estraibile**

Removable tie-hangers

Per fianco  
For side

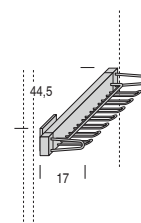



# ILLUMINAZIONE PER COLONNE VEGA NIGHT

## LIGHTING FOR VEGA NIGHT COLOUMNS

Le lampade e gli accessori elettrici sono dotati di certificazioni di conformità agli standard del marchio **CE**. Su richiesta gli stessi prodotti sono disponibili con certificazioni di conformità ai Marchi: **CE**. By request the same products are available with conformity certifications to the logos



### illuminazione LED su fianco Vega Night (con sensore)

#### LED lighting on Vega Night side (with sensor)

Applicazione: per vani interni armadi VEGA NIGHT  
Tonalità luce: 3000k

Application: for inner wardrobe units VEGA NIGHT  
Light tonality: 3000k

Kit per illuminazione interna per 1 vano colonna armadio, composto da 1 o 2 strip LED in silicone montate ad incasso su tutta l'altezza delle spalle terminali/intermedie, sensore di presenza incassato nel coperchio ed alimentatore 60W / 24 Vdc.  
Kit for inner illumination of 1 wardrobe unit, composed by 1 or 2 strip LED in silicon flush assembled on all the heights of the terminal/intermediate sides, presence sensor recessed in the cover and powder supply 60W / 24 Vdc.

**A:** strip LED ad incasso  
strip LED flush

**B:** Alimentatore  
powder supply

**C:** sensore di presenza incassato nel coperchio  
presence sensor recessed in the cover

Kit	Altezza colonna Height of the column cm	Potenza Power W
1 strip LED incassato su fianco + sensore PIR + alimentatore (specificare fianco SX o DX)	195,2	19,2
	227,2	21,8
	243,2	24
1 strip LED recessed on the side + sensor PIR + power supply (specify side LH or RH)	259,2	24,6
	291,2	27,8
2 strip LED incassate su fianco + sensore PIR + alimentatore	195,2	19,2 + 19,2
	227,2	21,8 + 21,8
	243,2	24 + 24
2 strip LED recessed on side + sensor PIR + power supply	259,2	24,6 + 24,6
	291,2	27,8 + 27,8

### Lampada BLADE (con sensore su lato dx)

#### Lamp BLADE (with sensor on rh side)

Applicazione: per vani interni armadi  
Finitura: nero opaco  
Tonalità luce: 3000k

Application: for inner wardrobe unit  
Finish: matt lacquered black  
Light tonality: 3000k

Kit lampade a LED di superficie realizzate in alluminio composto da 1 o 2 lampade, alimentatore 24 Vdc con morsetteria a 9 vie e sensore di presenza incorporato (su lato destro). Non riducibile a misura.

Kit LED lamp realized in aluminium composed by 1 or 2 lamps, power supply 24 Vdc with 9 ways terminal block and presence sensor recessed (in the right side). Not possible tailor-made.

Maggiorazione per fresata su ripiano per passaggio cavi lampada BLADE, da richiedere al momento dell'ordine. Non disponibile su coperchio (uscita cavi dall'alto)

Extra costs for milling on the shelf for passing cables of the BLADE lamp, to request at the moment of the order. Not available on cover (cable exit from above).

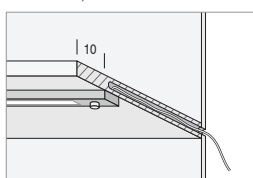

Alimentatore  
Powder supply

Cavo / Cable L. 200 cm

Cavo / Cable L. 50 cm

L.

2,1

1

Kit	Larghezza vano Unit width cm	Larghezza Width cm	Potenza Power W
	42,2	41,3	6
1 lampada BLADE + alimentatore 1 lamp BLADE + power supply	57,2	56,3	8
	87,2	86,3	12
	117,2	116,3	16
2 lampade BLADE + alimentatore 2 lamp BLADE + power supply	42,2	41,3	6+6
	57,2	56,3	8+8
	87,2	86,3	12+12
	117,2	116,3	16+16

# ILLUMINAZIONE PER COLONNE VEGA NIGHT

## LIGHTING FOR VEGA NIGHT COLOUMNS

Le lampade e gli accessori elettrici sono dotati di certificazioni di conformità agli standard del marchio **CE**. Su richiesta gli stessi prodotti sono disponibili con certificazioni di conformità ai Marchi: **CE**. By request the same products are available with conformity certifications to the logos



### Lampada K-PAD IR (con sensore)

Lamp K-PAD IR (with sensor)

Applicazione: per vani interni armadio/pensile  
 Finitura: Metal Grey  
 Tonalità luce: 3000k

Application: for inner wardrobe units / wall unit  
 Finish: Metal Grey  
 Light tonality: 3000k

Kit lampade di superficie a LED con sensore ad infrarossi incorporato che accende e spegne automaticamente l'apparecchio con l'apertura/chiusura dell'anta, completo di alimentatore 15 W / 24 Vdc con morsettiera a 9 vie.

Kit LED lamps with recessed infrared sensor that turns on and off automatically the machine with the opening /closing of the door, with power supply 15 W / 24 Vdc with 9 ways terminal block.

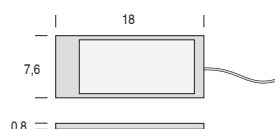
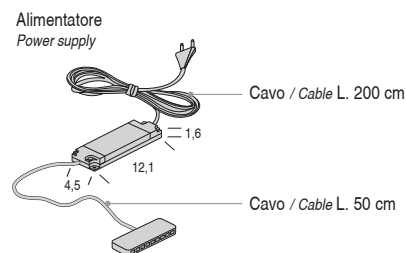
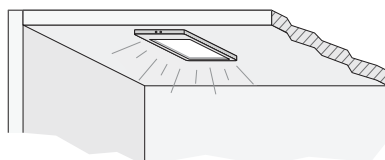

Kit	Potenza Power W
1 lampada K-PAD IR + alimentatore 1 lamp K-PAD IR + power supply	5
2 lampada K-PAD IR + alimentatore 2 lamps K-PAD IR + power supply	5 + 5

### Lampada K-PAD (con interruttore)

Lamp K-PAD (with switch)

Applicazione: sotto pensile, sotto mensola, sotto ponte  
 Finitura: Metal Grey  
 Tonalità luce: 3000k

Application: under wall unit, under shelf, under bridge  
 Finish: Metal Grey  
 Light tonality: 3000k

Kit lampada di superficie a LED con interruttore a sfioro, dimmerabile, completo di alimentatore 15 W / 24 Vdc con morsettiera a 9 vie.

Kit LED lamp with touch switch, dimmable, with power supply 15 W / 24 Vdc with 9 ways terminal block.

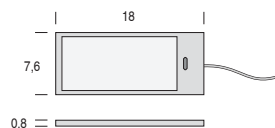
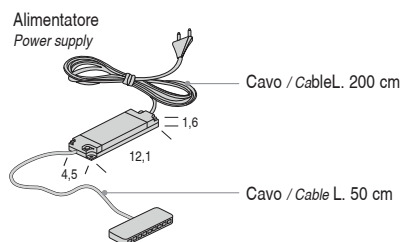
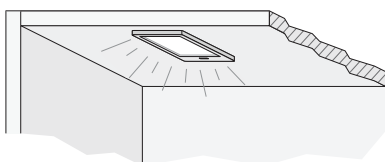

Kit	Potenza Power W
1 lampada K-PAD + alimentatore 1 lamp K-PAD + power supply	5

# ILLUMINAZIONE PER COLONNE VEGA NIGHT

## LIGHTING FOR VEGA NIGHT COLOUMNS

Le lampade e gli accessori elettrici sono dotati di certificazioni di conformità agli standard del marchio **CE**. Su richiesta gli stessi prodotti sono disponibili con certificazioni di conformità ai Marchi: **CE**. By request the same products are available with conformity certifications to the logos



### Lampada POLAR XS (con interruttore)

#### Lamp POLAR XS (with switch)

Applicazione: sotto pensile, sotto mensola, sotto ponte  
 Finitura: nero opaco  
 Tonalità luce: 3000k

Application: under wall unit, under shelf, under bridge  
 Finish: matt lacquered black  
 Light tonality: 3000k

Kit lampade a LED di superficie realizzate in alluminio composto da 2 o 3 lampade, alimentatore 15 W / 24 Vdc con distributore a 9 vie ed interruttore touch dimmerabile a rapida installazione.

Kit LED lamps realized in aluminium composed by 2 or 3 lamps, power supply 15 W / 24 Vdc with 9 ways terminal block and touch switch dimmable with quick installation.

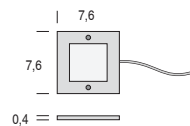
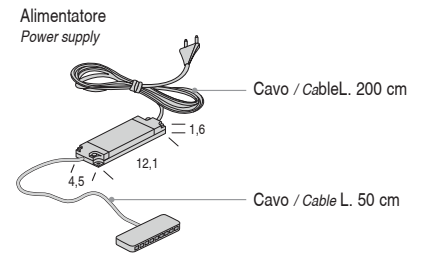
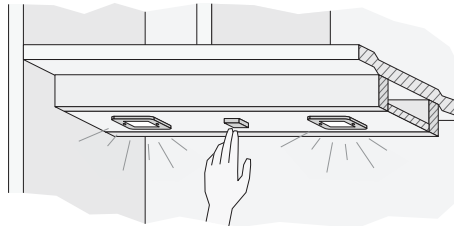

interruttore touch touch switch

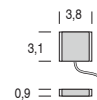

Kit	Potenza Power W
2 lampade POLAR XS + 1 interr. touch + alimentatore 2 lamps POLAR XS + 1 touch switch + power supply	5 + 5
3 lampade POLAR XS + 1 interr. touch + alimentatore 3 lamps POLAR XS + 1 touch switch + power supply	5 + 5 + 5

### Strip LED (120 LED/m)

#### Strip LED (120 LED/m)

Applicazione: strip led adesiva  
 Tonalità luce: 3000k

Application: adhesive strip led  
 Tonalità luce: 3000k

Strip LED flessibile con sistema di connessione rapida che permette di collegare in fila continua moduli di diverse larghezze (max 6 m). I moduli sono divisibili ogni 5 cm per creare sviluppi in larghezza personalizzati. Da abbinare a cavo di alimentazione L. 200 cm munito di connettore ad innesto rapido (un cavo per ogni fila continua) e alimentatore cod. X382078 30 Watt 24 Vdc.

Flexible strip LED with quick connection system that connect in a continuous line the element in different widths ( max. 6 m). The modules are divisible each 5 cm to create developments in customized width. To combine with L. 200 power supply cable + quick coupling connector ( 1 cable for each continuous line ) and power supply cod. X382078 30 Watt 24 Vdc.

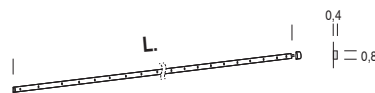

L. cm	Potenza Power W
100	9,6
200	19,2

Cavo alimentazione / Cable power supply L. 200 cm

### Alimentatore per Strip LED

#### Power supply for Strip LED

Input: 230 V  
 Output: 24 Vdc  
 Potenza massima 30 W con morsetteria a 9 vie.

Input: 230 V  
 Output: 24 Vdc  
 Maximum power 30 W with 9 ways terminal block.

